

**ИЗБАВЬСЯ
ОТ ПРОБЕЛОВ**

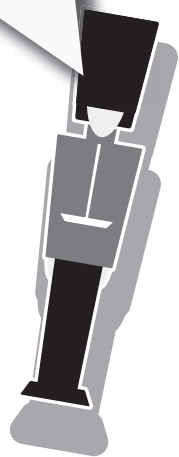

**В АНГЛИЙСКОМ
WRECK IT!**

Lingua

Издательство АСТ
Москва

Нарисуй пару ботинок!

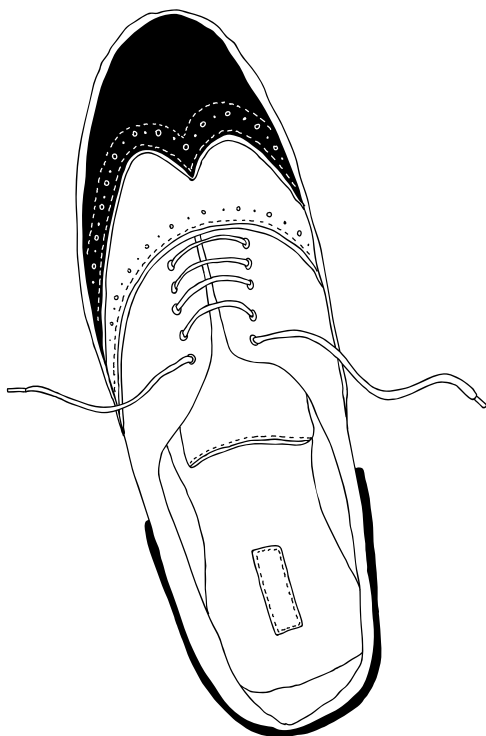

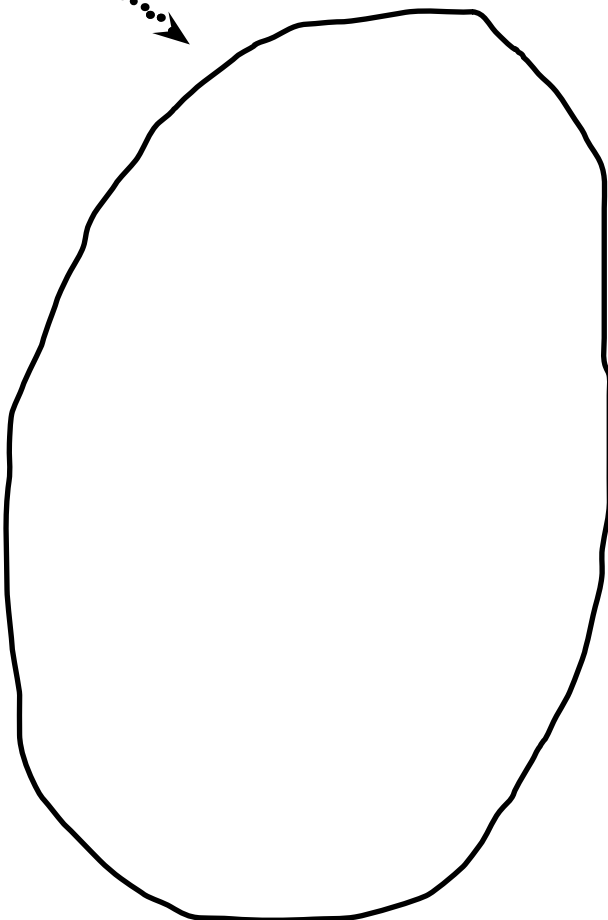
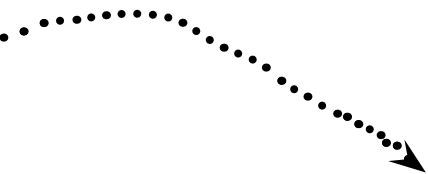

TWO OF A KIND = ДВА САПОГА ПАРА



Сложи самолетик
из соседней страницы.
Отправь его полетать
по комнате.

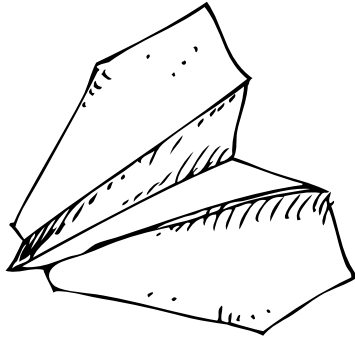

PAPER PLANE = БУМАЖНЫЙ САМОЛЕТИК

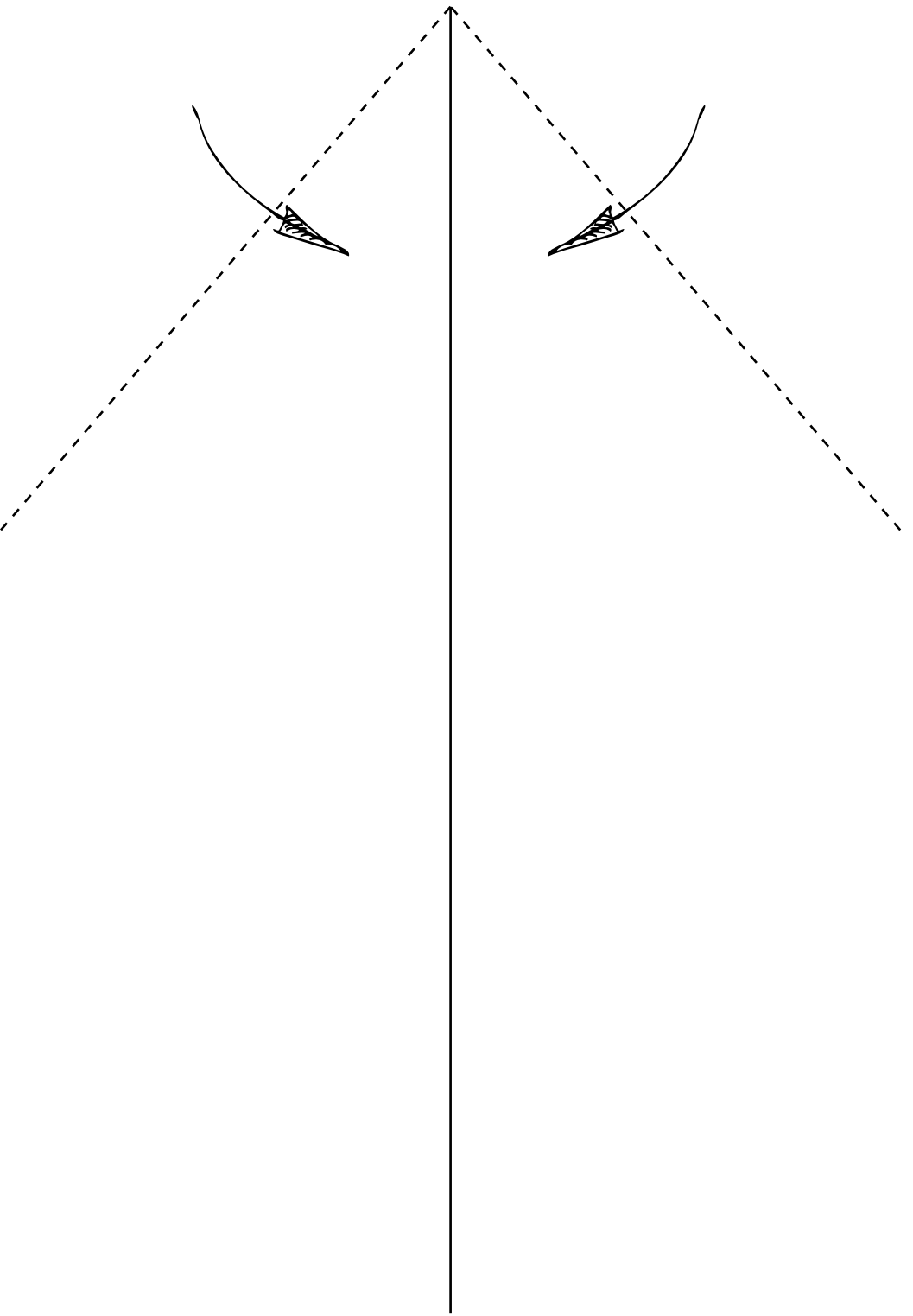

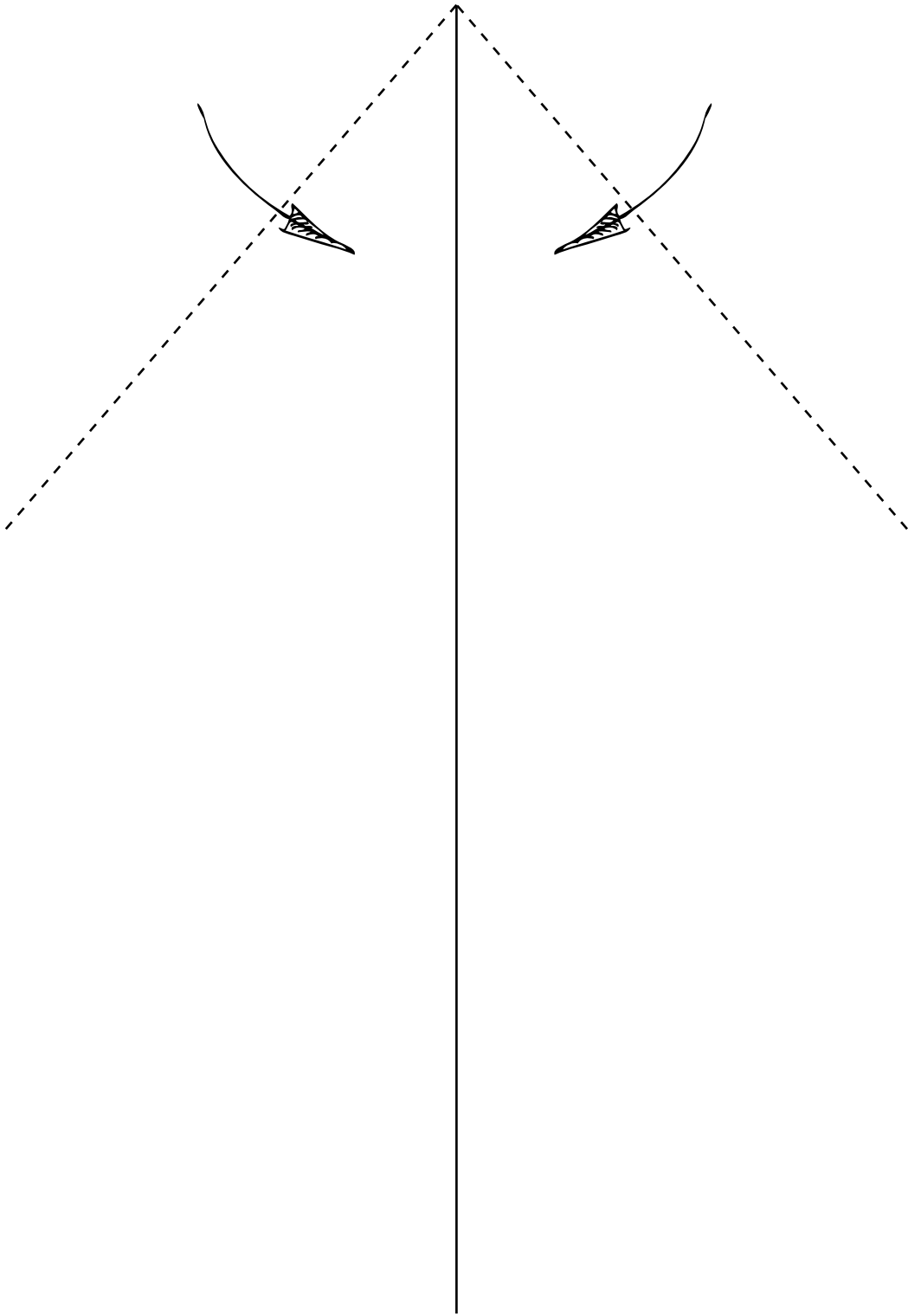



Место
для КЛЯКСЫ

⇒ ВЛОТ = КЛЯКСА

Придумай HAPPY END
для трагедий Шекспира.
Нарисуй!

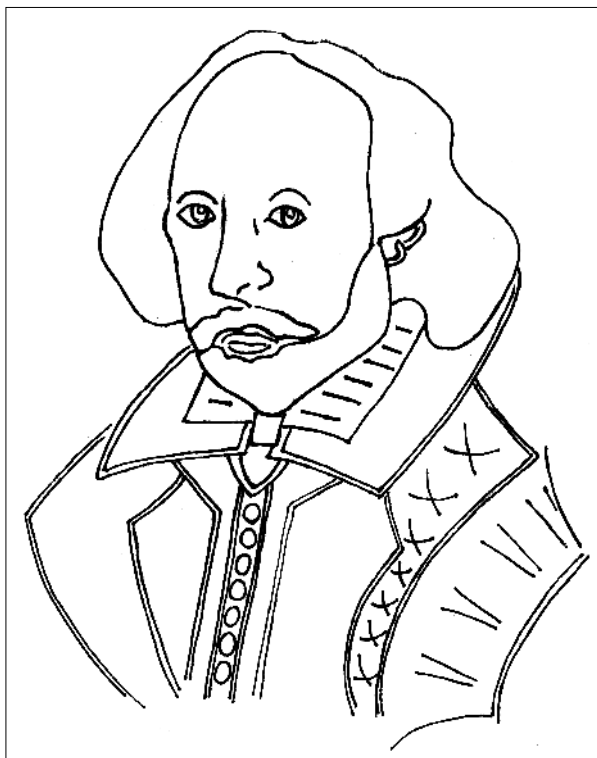

ДРАМА = ТРАГЕДИЯ, ДРАМА

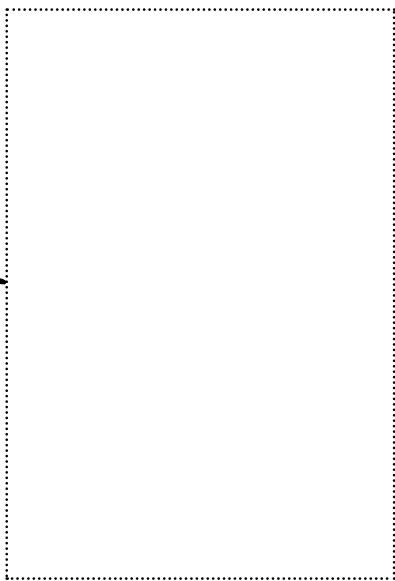

«РОМЕО И ДЖУЛЬЕТТА»

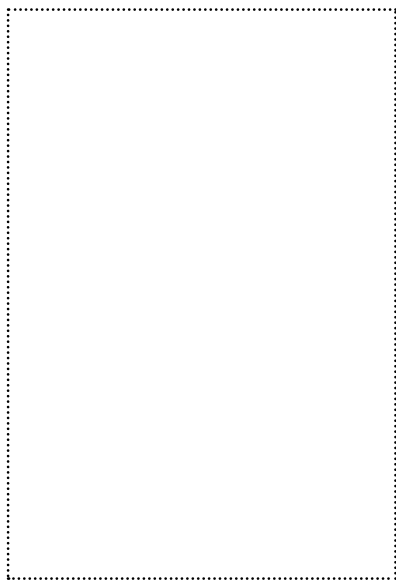

«ОТЕЛЛО»

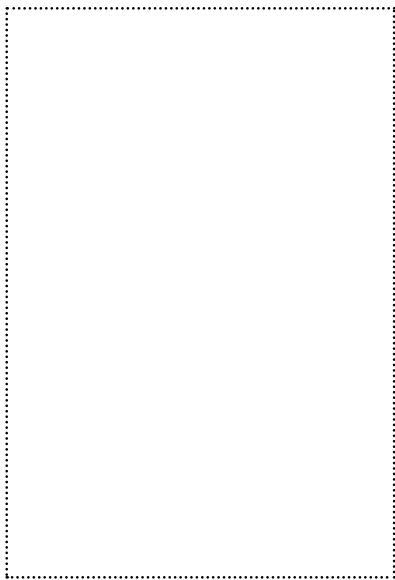

«ГАМЛЕТ»

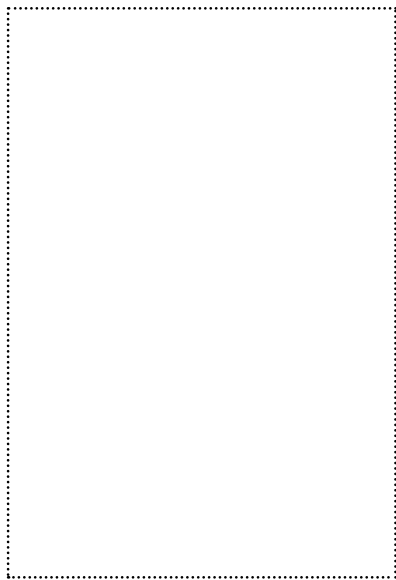

«МАКБЕТ»

При помощи замазки
нарисуй недостающие
достопримечательности
Лондона.

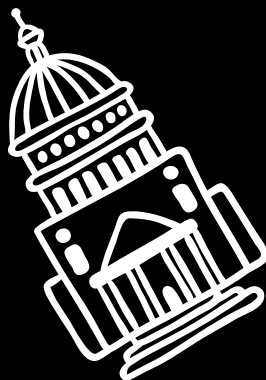
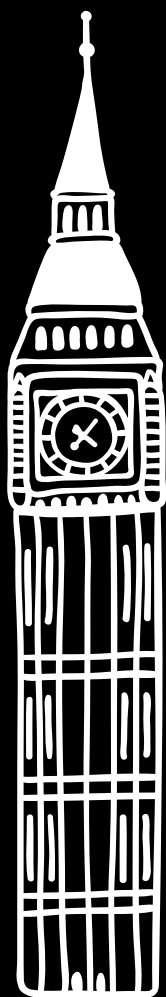

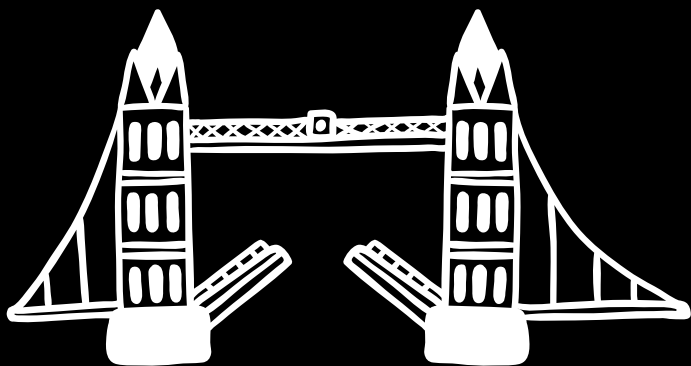

SIGHTSEEING = ОСМОТР
ДОСТОПРИМЕЧАТЕЛЬНОСТЕЙ

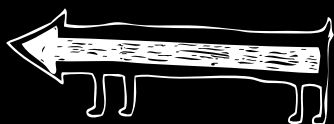



UMBRELLA = 30HT



A banker is a fellow who lends you his umbrella when the sun is shining, but wants it back the minute it begins to rain. /Mark Twain/



Банкир — это парень, который одолжит вам свой зонтик когда светит солнце, но хочет забрать его, как только начинается дождь. /Марк Твен/

Вырви эту страницу,
чтобы сделать подставку
под горячую чашку.



CAUTION! HOT! = ОСТОРОЖНО, ГОРЯЧО!

