

1000 УПРАЖНЕНИЙ
ДЛЯ МАЛЫШЕЙ

ПРОПИСИ,
КОТОРЫЕ УЧАТ ЧИТАТЬ.
ЛУЧШИЙ ТРЕНАЖЁР
ПО ЧТЕНИЮ И ПИСЬМУ

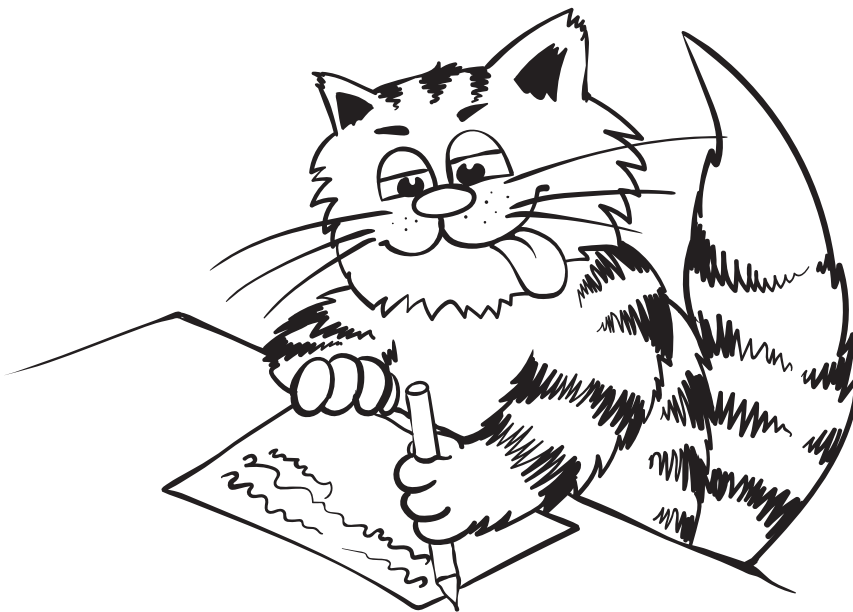

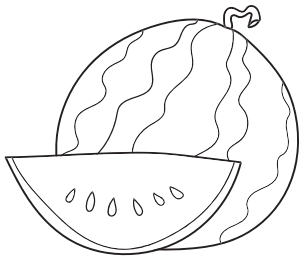
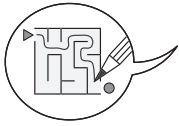
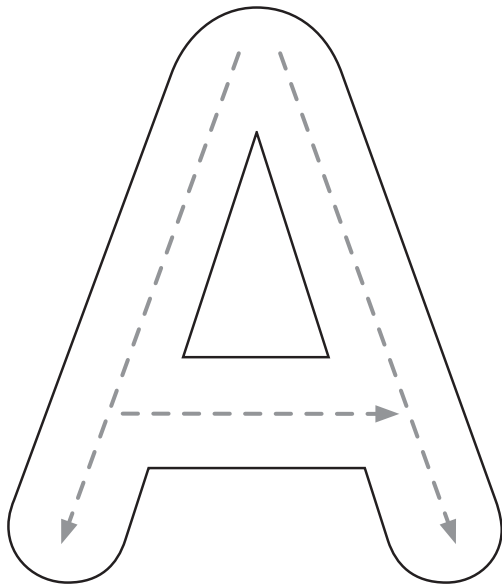
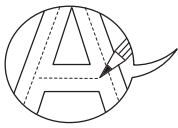

АРБУЗ

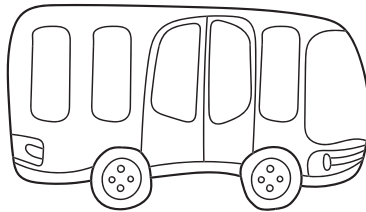

АВТОБУС

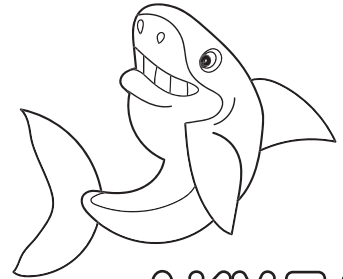

АКУЛА

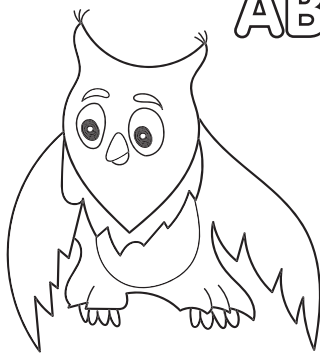

СОВА



ЗАМОК

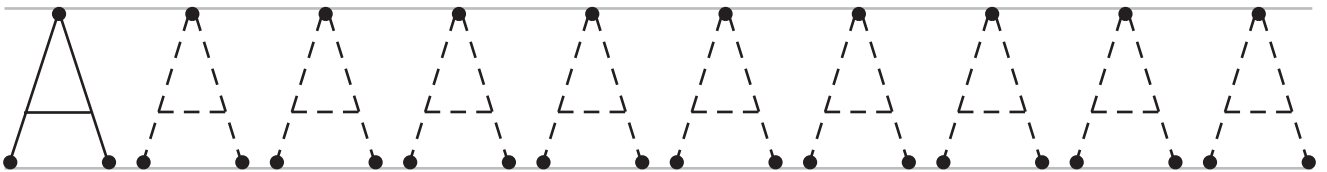
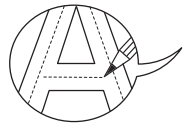

- **Найди и закрась** красным все буквы А в словах. **Покажи** слово, в котором А стоит в начале, в середине, в конце.
- **Закрась** предметы, у которых название начинается с буквы А.
- **Найди** в алфавите в конце тетради букву А и **закрась** её красным цветом.

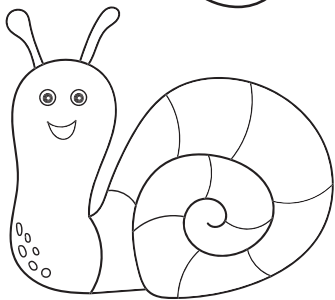
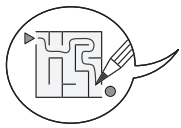
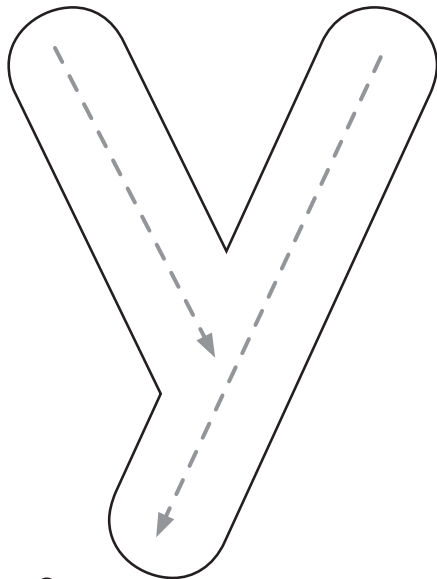
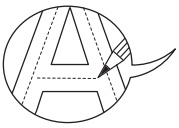

УЛИТКА

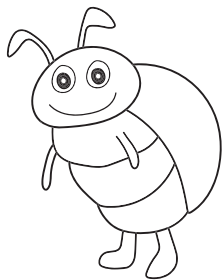

ЖУК

КЕНГУРУ

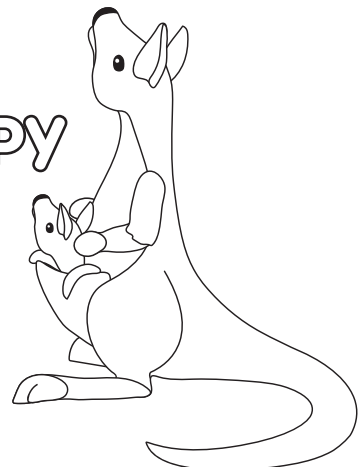

УТЮГ

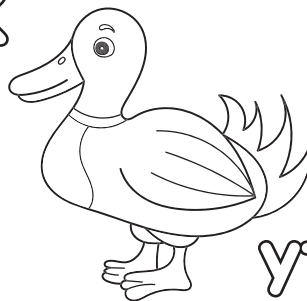
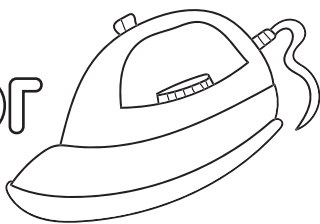

УТКА

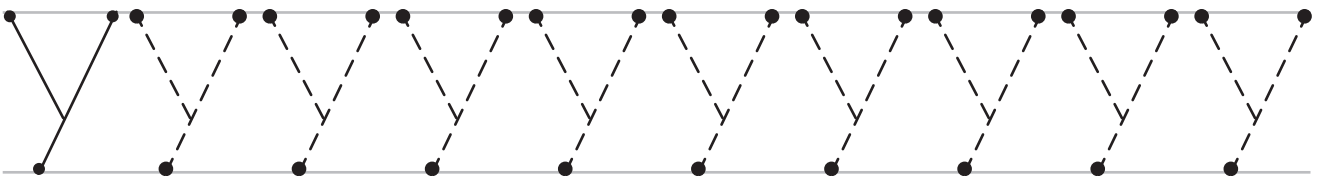
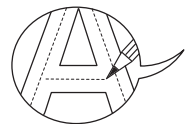

- **Найди и закрась** красным все буквы У в словах. **Покажи** слово, в котором У стоит в начале, в середине, в конце, и в середине, и в конце. **Покажи** слова, которые начинаются на У, а заканчиваются на А.
- **Закрась** предметы, у которых название начинается с буквы У.
- **Найди** в алфавите в конце тетради букву У и **закрась** её красным цветом.

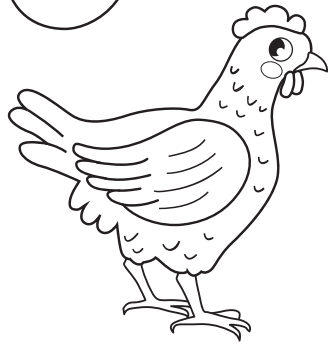
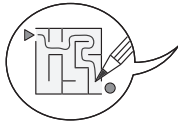
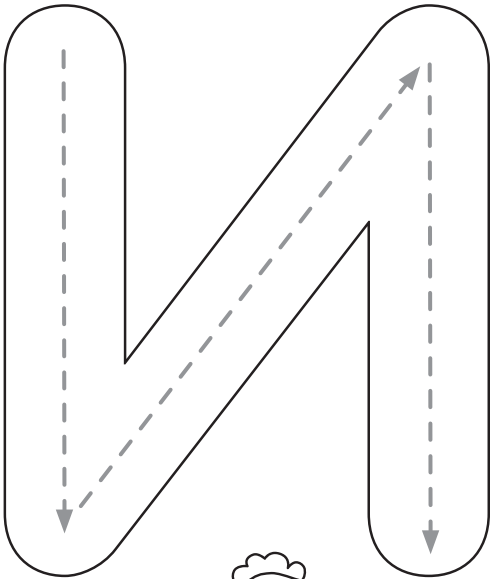
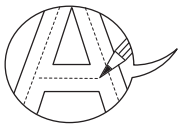

КУРИЦА

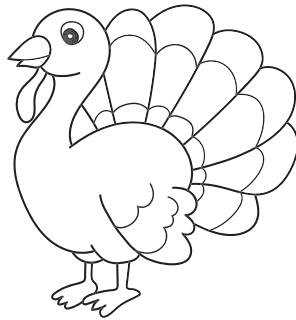

ИНДЮК

ИГРУШКИ

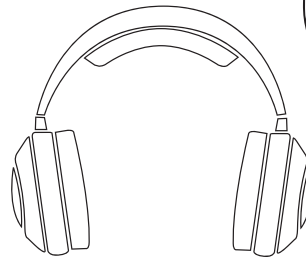
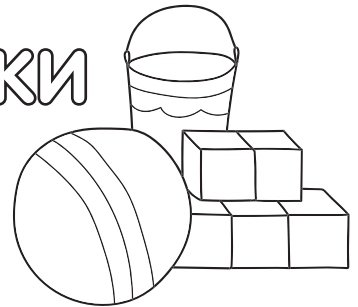

НАУШНИКИ



ИГЛА

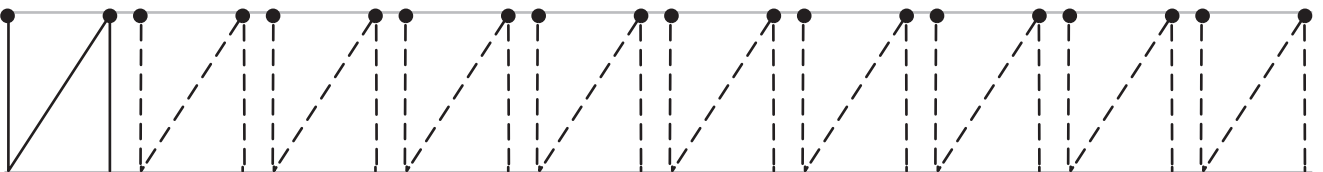
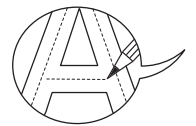

- **Найди и закрась** красным все буквы И в словах. **Покажи** слово, в котором И стоит вначале; в середине; в конце; в середине и в конце; вначале и в конце. **Покажи** слово, которое начинается на И, а заканчивается на А.
- **Закрась** предметы, у которых название начинается с буквы И.
- **Найди** в алфавите в конце тетради букву И и **закрась** её красным цветом.

КАК СОЕДИНИТЬ БУКВЫ В СЛОГИ

А + У

У + А

АУ



УА

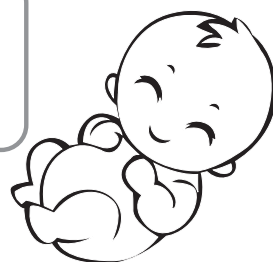

ИУ



ИА

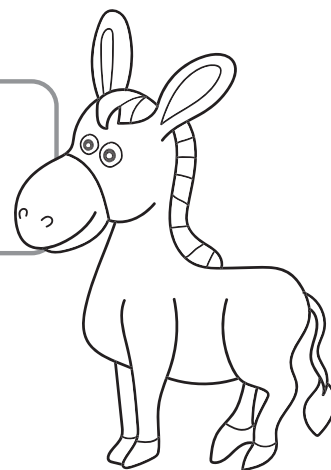

Tracing practice lines for the syllables AU, UA, IU, and IA. Each syllable is shown twice: first as a dashed line for tracing, and second as a solid line for writing practice. The letters are placed on a set of three horizontal lines.

• Напиши и прочитай слоги.

