

МОБЫ В СЕТКИ

Найди в сетке эту последовательность фигур.

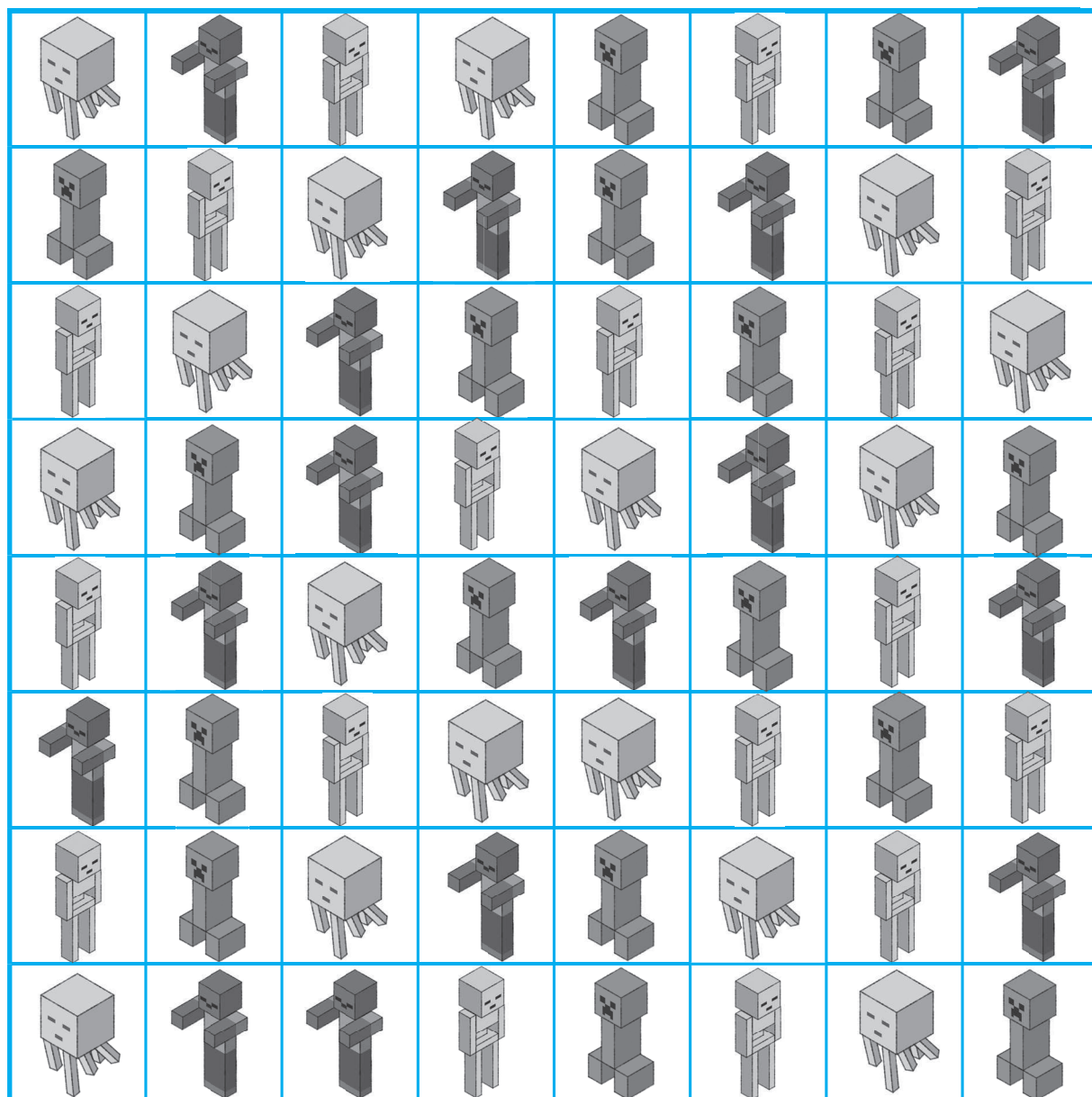
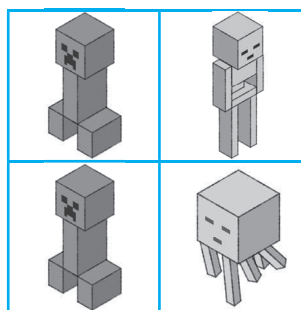

В СТИЛЕ «МАЙНКРАФТА»

Нарисуй в сетке точно такую же вагонетку с пассажиром.

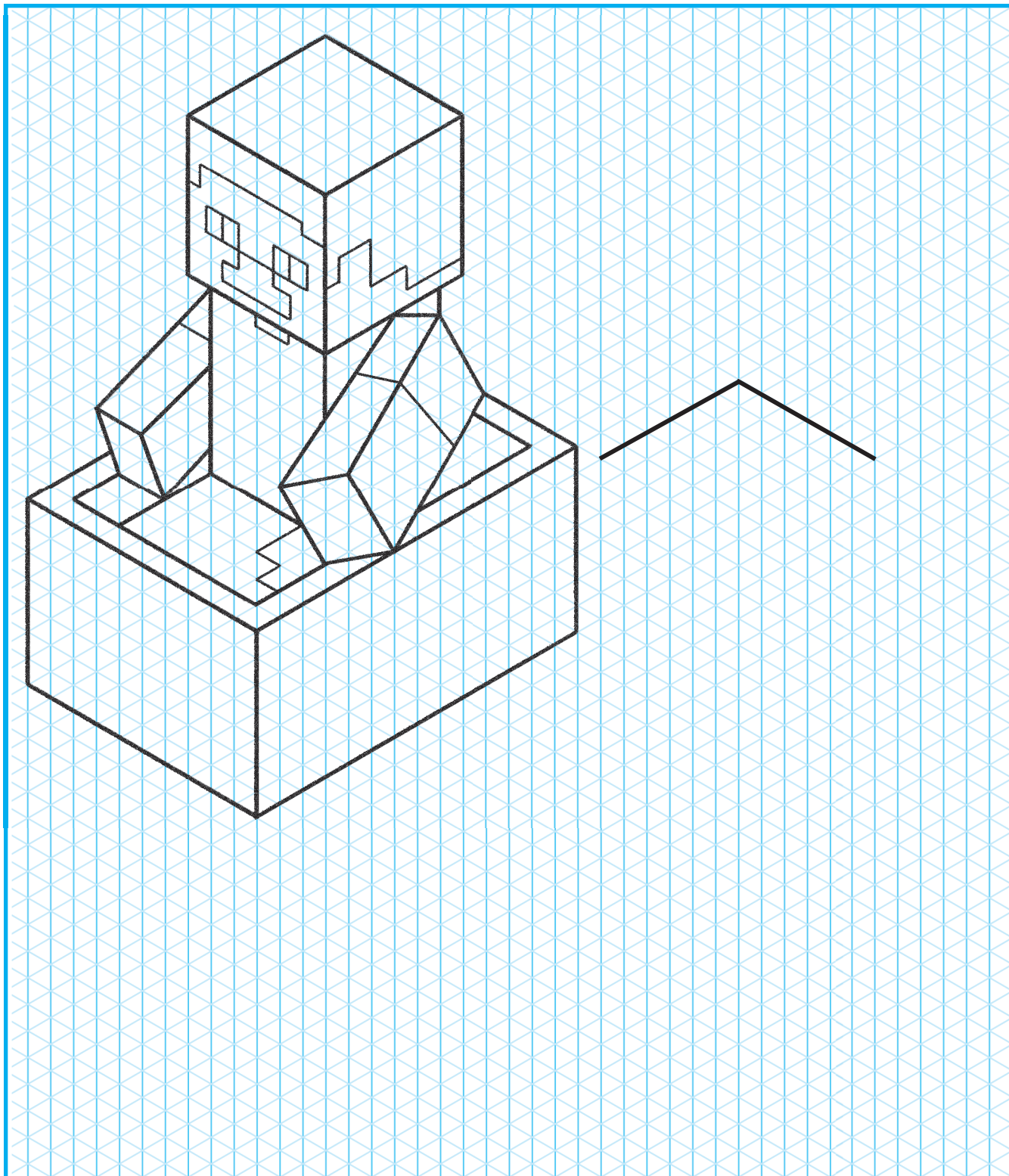

ЦИФРОВАЯ ЗАДАЧКА

Расставь по местам пропавшие цифры от 1 до 6.
В каждой строчке, в каждом столбике и в выделенных
прямоугольниках цифры встречаются только по одному разу.

| | | | | | |
|---|---|---|---|---|---|
| | 6 | | | | |
| | 1 | 5 | 6 | | |
| 1 | 2 | 6 | 3 | | 4 |
| | | 3 | | 1 | 6 |
| 6 | | 2 | | | 5 |
| | | | 4 | | 2 |

The grid is surrounded by floating numbers: 2, 1, 3, 6, 4 at the top; 6, 4, 5 on the right; 3, 1, 7 on the bottom; and 5, 4, 2, 3 on the left.

ЗНАЙ ВРАГА В ЛИЦО!

Хорошо ли ты знаешь грозных мобов «Майнкрафта»?
Впиши в кроссворд их названия.

2

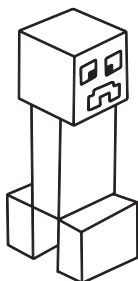

4

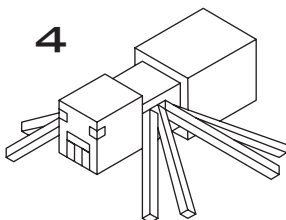

1

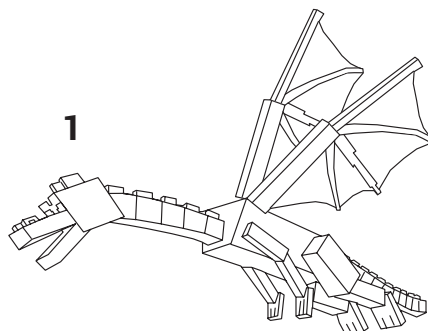

3

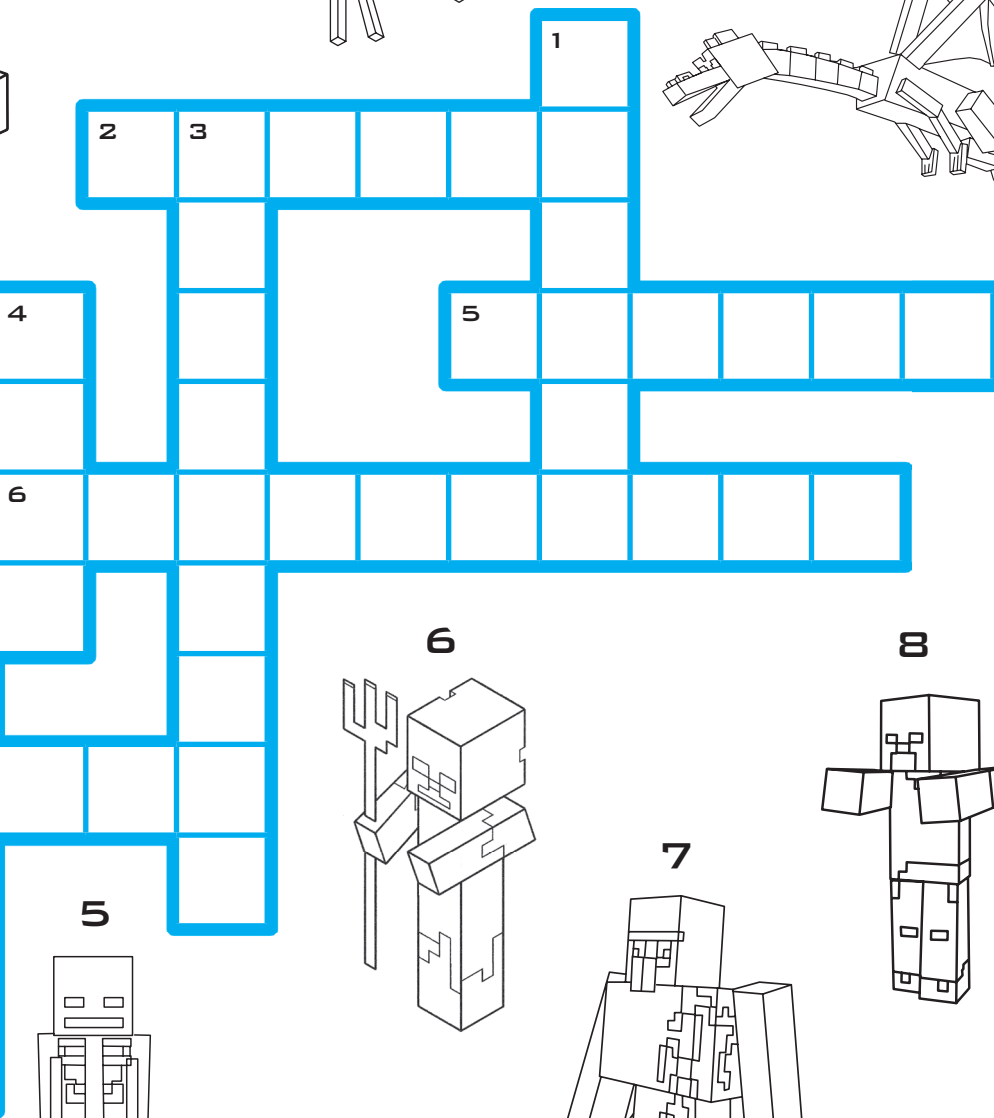
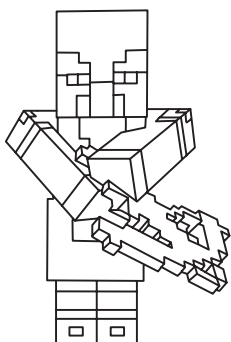

6

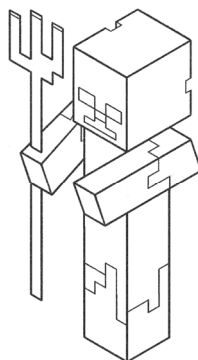

8

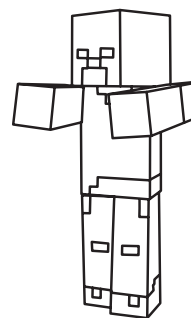

7

8

5

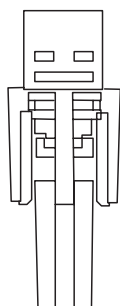

7

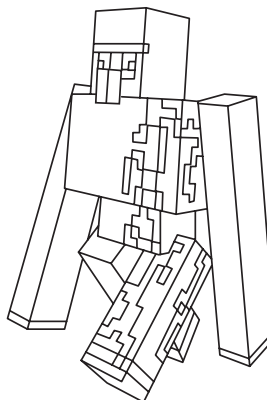

ЗАГАДОЧНАЯ КАРТИНКА

Раскрась этот рисунок в цвета, обозначенные символами.
Кто у тебя получился?

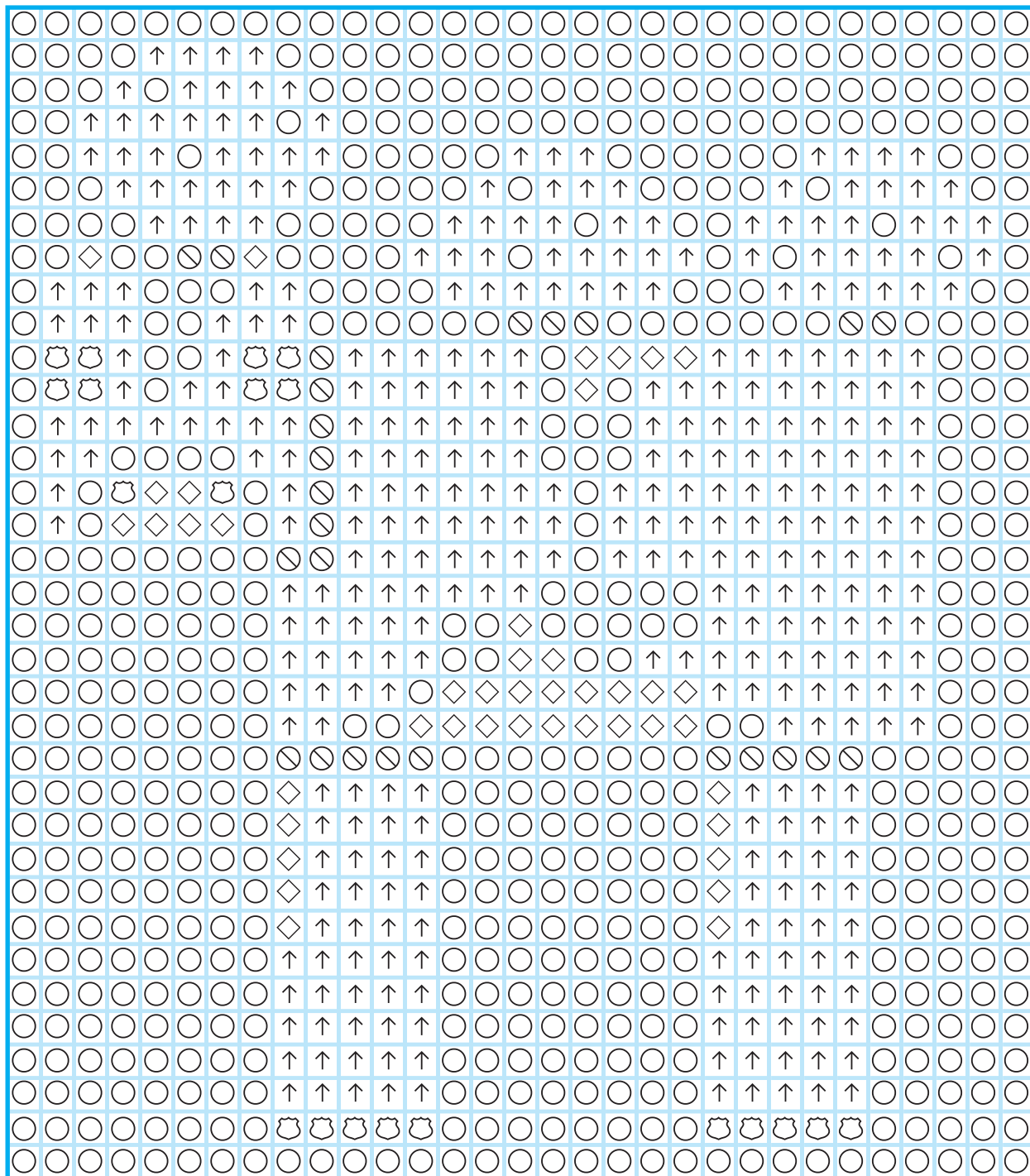

○ белый
◇ серый

🐶 чёрный
↑ красный

☾ жёлтый

∨ бежевый
😊 голубой

ВЕРНЫЙ ДРУГ

Ты долго бродил по джунглям и заблудился.
Что же делать? Тебе поможет верный друг — собака!
Следуй за ней в этой сетке, и она приведёт тебя домой!

СТАРТ

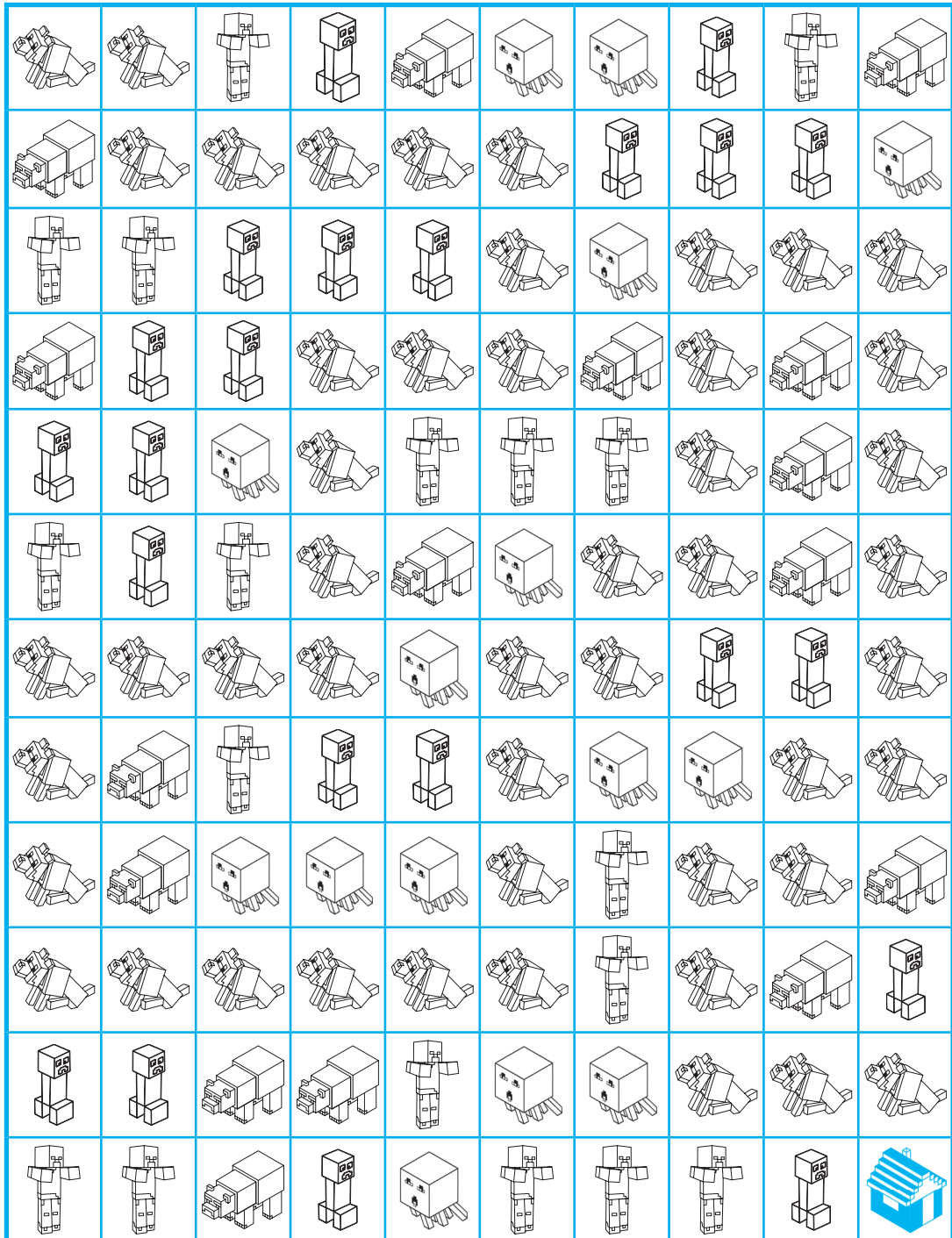

ТАЙНСТВЕННЫЙ ГОСТЬ

Раскрась эту картинку пиксель за пикселем.

Кто у тебя получился?

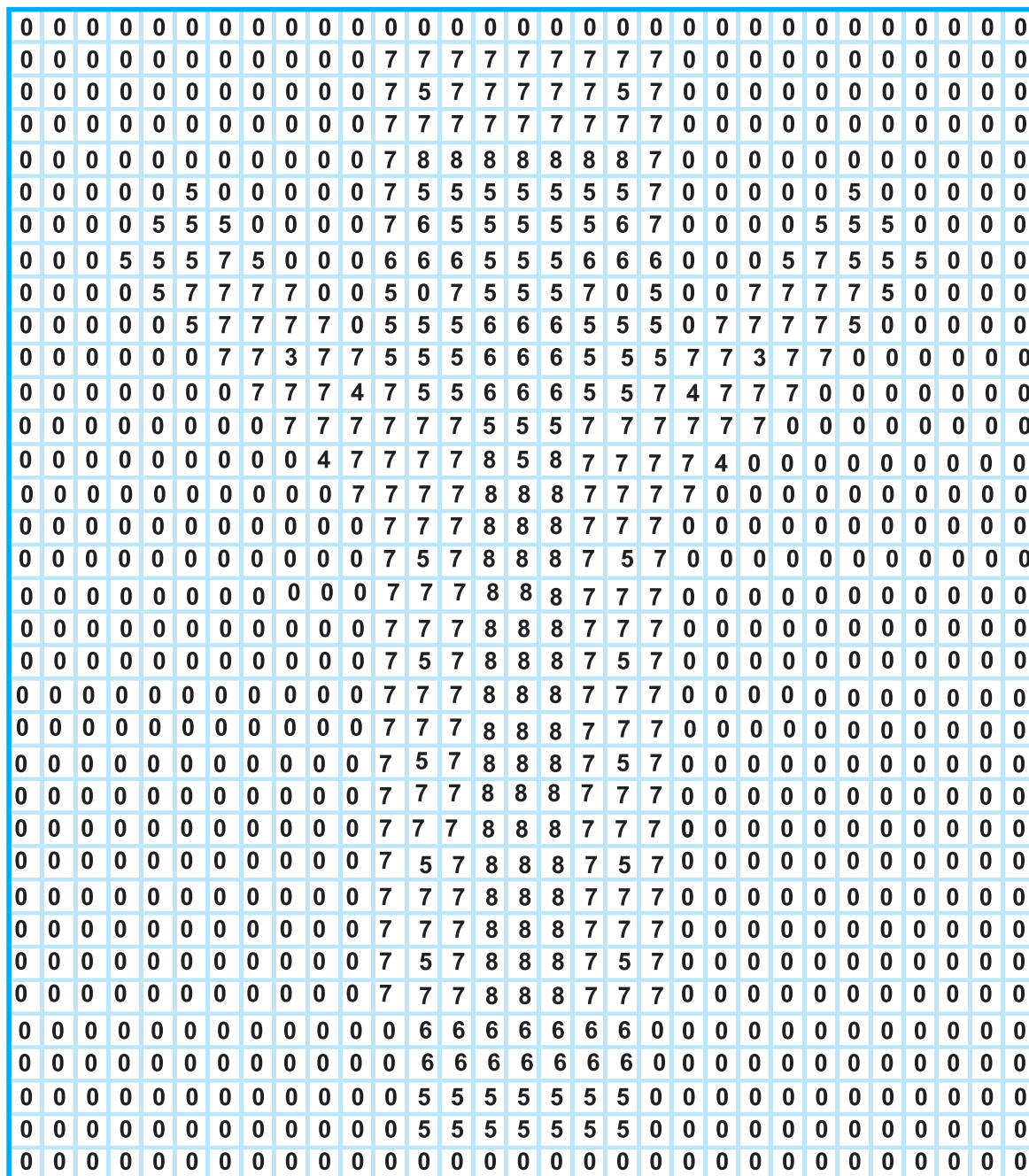

- | | | | |
|---|------------|---|------------|
| 0 | белый | 5 | серый |
| 1 | красный | 6 | коричневый |
| 2 | жёлтый | 7 | голубой |
| 3 | зелёный | 8 | чёрный |
| 4 | фиолетовый | 9 | оранжевый |

НЕ СЧЕСТЬ АЛМАЗОВ

Алмаз — самый дорогой минерал, и каждый майнкрафтер старается добыть его как можно больше! Сколько раз встречается в этой сетке слово АЛМАЗ? Искать можно в строчках, в столбиках и наискосок.



| | | | | | | | | | |
|---|---|---|---|---|---|---|---|---|---|
| З | А | М | Л | А | З | Л | А | М | З |
| А | И | Л | Н | Л | А | А | М | П | А |
| М | Н | Т | М | М | М | А | М | Л | К |
| Л | А | Н | Г | А | Л | И | М | Л | В |
| А | Л | М | А | З | А | А | Н | З | А |
| В | М | К | А | Е | З | Л | С | А | Л |
| К | А | Л | Л | В | Н | М | М | З | М |
| Н | З | А | М | Л | А | А | К | А | А |
| А | Е | Н | А | У | З | З | И | В | З |
| З | М | П | З | Л | А | Л | М | А | З |

