



Счёт и
апликация

ДАВАЙ ПОСЧИТАЕМ

1

Для родителей. Как правильно держать ручку и ножницы, показано на обратной стороне обложки.



Вырежи дельфинов внизу страницы и приклей в пустые квадратики.
Сколько всего дельфинов?



Обведи.

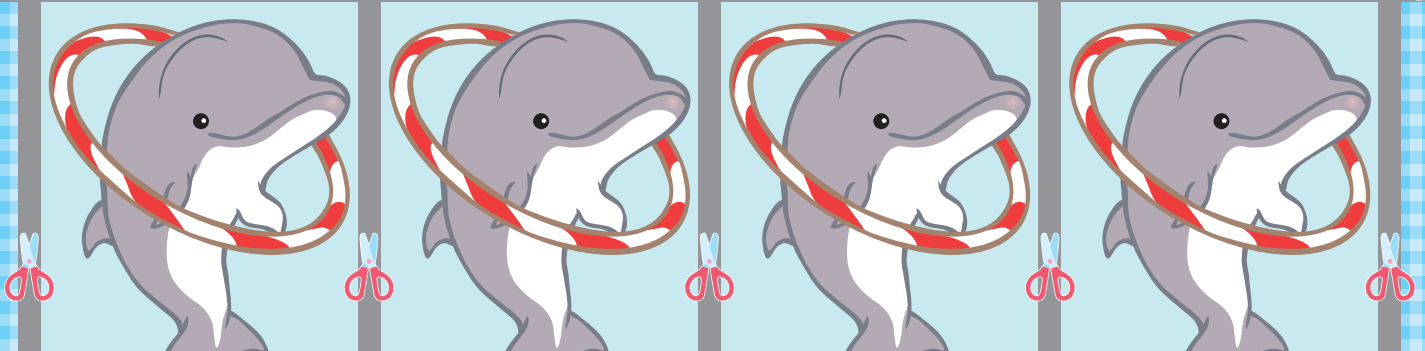
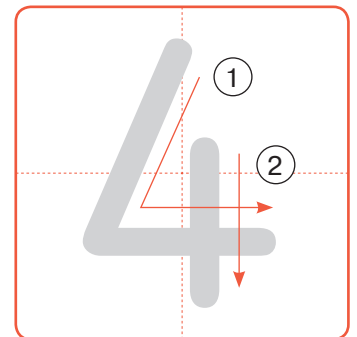







Для родителей. Следите, чтобы ребёнок аккуратно обводил буквы по стрелкам.

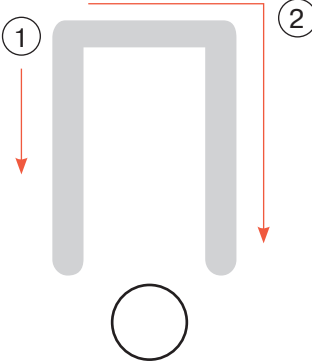
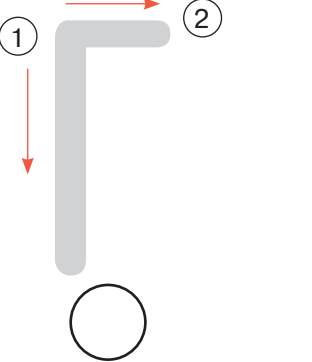
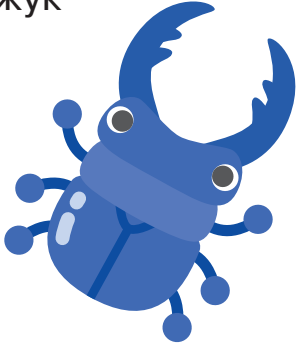

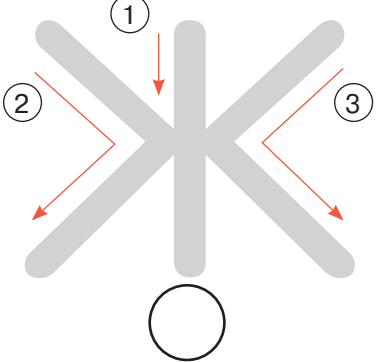
Обведи буквы. С какой буквы начинаются названия предметов на картинке слева? Закрась соответствующие кружки.

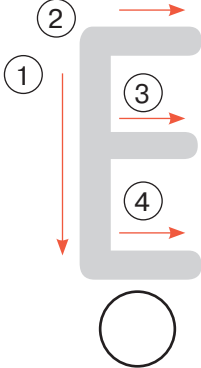
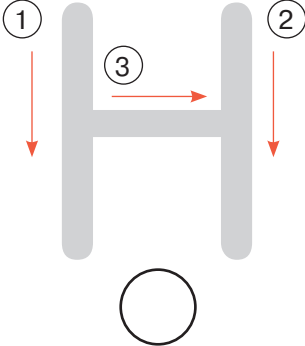
<p>подсолнух</p> 		
<p>жук</p> 		
<p>енот</p> 		

Клей

Клей

Клей

Клей



Счёт
и аппликация

ДАВАЙ ПОСЧИТАЕМ

Для родителей. Следите, чтобы ребёнок обводил цифры не спеша, аккуратно.



Вырежи картинки внизу страницы и приклей в квадратики.
Сколько всего черепах?

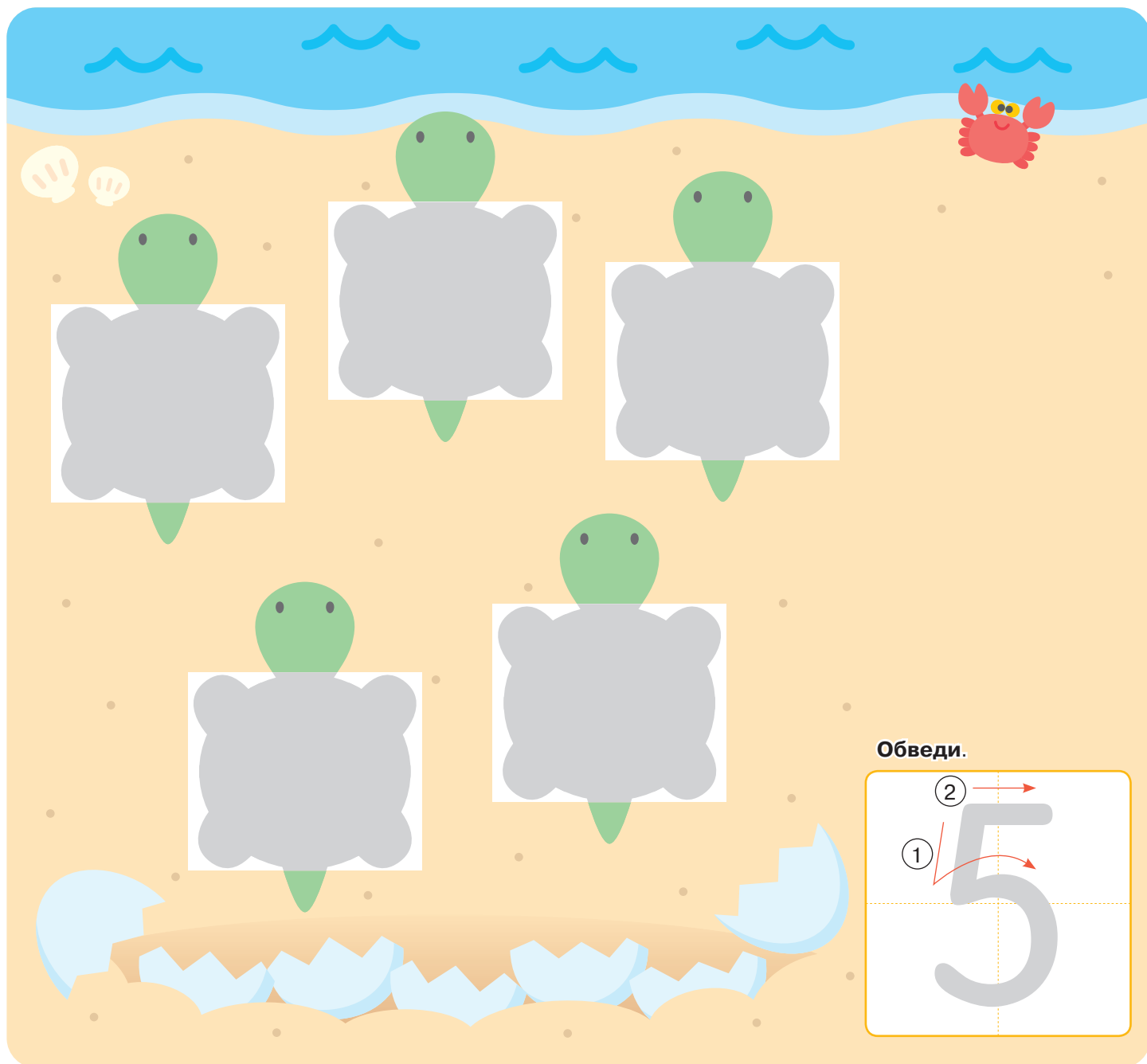

Обведи.

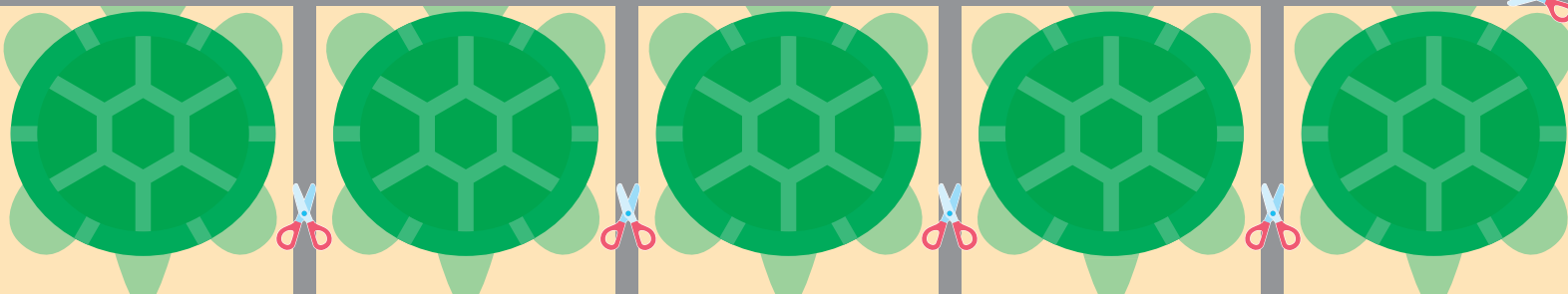
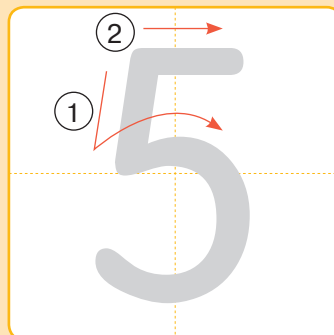





Слова

ДАВАЙ НАЙДЁМ ВЕРНЫЕ СЛОГИ

4

Для родителей. Когда ребёнок приклеит наклейку, попросите его произнести слова вслух.



Приклей слоги так, чтобы получились подходящие к картинке слова. Обведи пунктирные линии от  до .



Клей

Клей

Клей

Клей

Клей



Счёт
и аппликация

ДАВАЙ ПОСЧИТАЕМ

5

Для родителей. Не стоит волноваться, если ребёнок слегка вылезает за обозначенную линию, когда обводит закруглённые цифры.



Вырежи вьюнки внизу страницы и приклей на картинку в подходящие места. Сколько всего цветков?

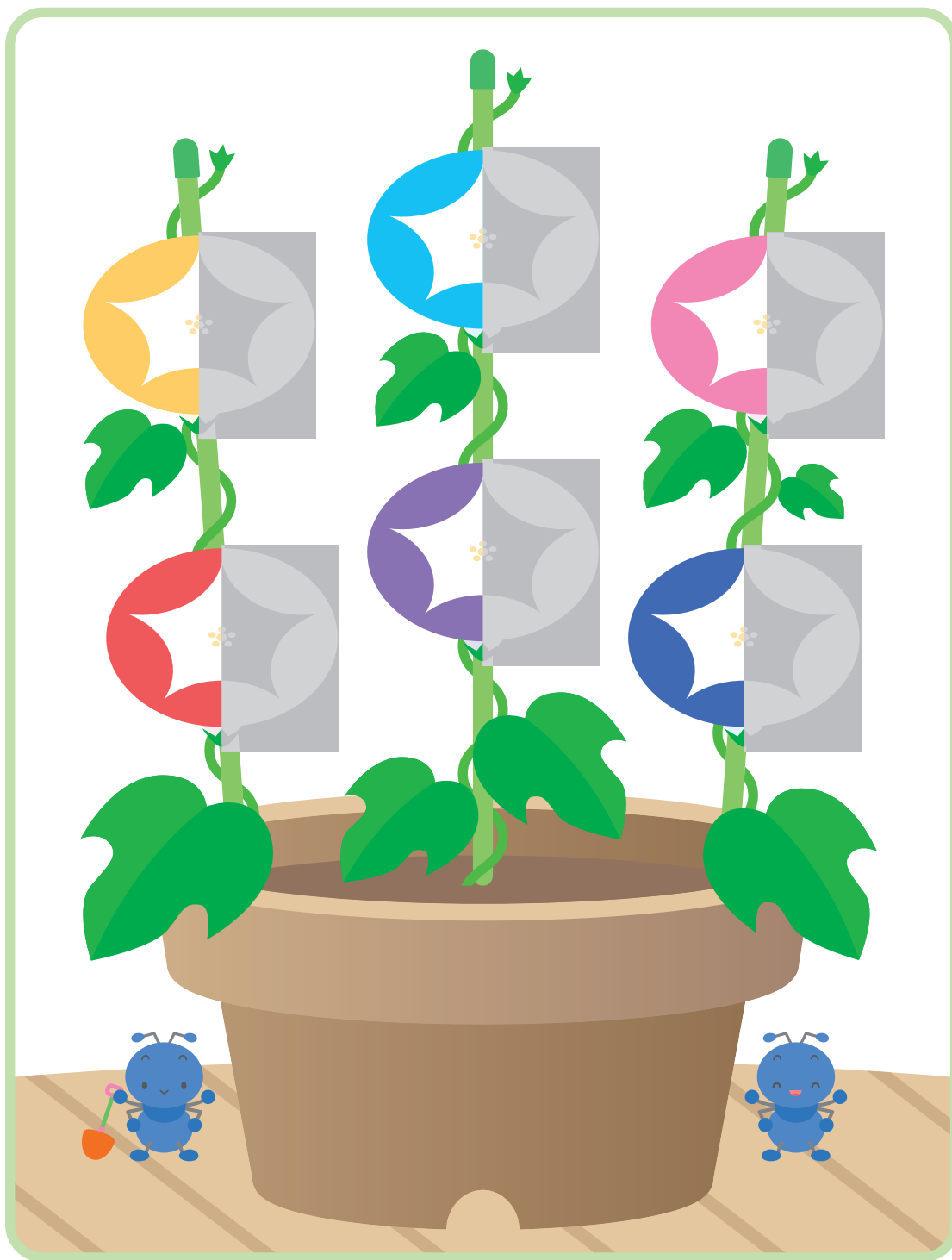

Обведи.

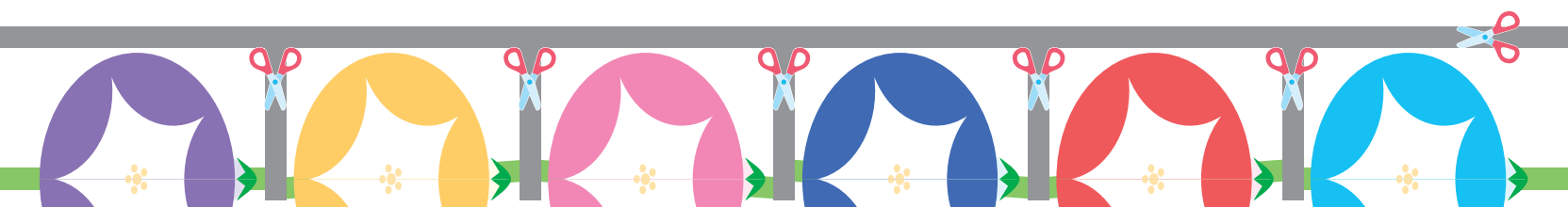
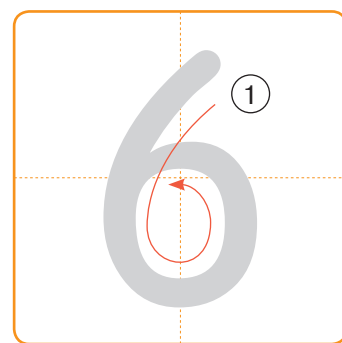



Для родителей. Попросите малыша, соединяя слоги, произносить их вслух, а потом, когда он соединит их, назвать вслух слова.



Обведи буквы в слогах. Соедини эти слоги с другими слогами внизу страницы так, чтобы получились слова, называющие предметы на картинках.



Пример



Клей

Клей

Клей

Клей

Клей

Клей